



## **ESTO NO PRENDIÓ**

### **Convocatorias de intervención artística.**

Somos Conect-Art, un grupo de artistas independientes que fomenta iniciativas artísticas usando tecnología de realidad virtual.

El objetivo de esta convocatoria es unir artistas para intervenir la estación de metro Alcántara, de la ciudad de Santiago, Chile. Para esto se invita a artistas urbanos como muralistas y graffiteros nacionales e internacionales, a ser parte de la exposición que lleva por título “ESTO NO PRENDIÓ”.

“Esto no prendió” utiliza un modelo de realidad virtual, que permite exponer a través de internet como si visitaras una exposición real, en un formato de acceso global.

Para ser parte de esta intervención debes enviar una obra inédita o que se adapte al espacio respetando la iluminación y la escala de sus muros (Ver planos de la estación en adjunto).

#### **Sitio web del espacio a intervenir:**

<https://conectart.cl/2021/01/14/alcantara/>

#### **Requisitos:**

1. Las obras deben ser enviados en imágenes JPG, PNG en alta resolución a la e-mail: [convocatoriaestonoprendio@gmail.com](mailto:convocatoriaestonoprendio@gmail.com)
2. Señalar título de la obra y el lugar a intervenir dentro de la estación.
3. Autor, residencia y link de RRSS.

#### **Temática:**

- Al tratarse de una exposición virtual, la técnica y la temática es totalmente libre.

#### **Fechas:**

- Recepción de obras hasta 9 de Agosto
- La exposición se inaugura el Jueves 9 de Septiembre 2021, (hora a confirmar).

#### **Contacto:**

- E-mail: [convocatoriaestonoprendio@gmail.com](mailto:convocatoriaestonoprendio@gmail.com)
- Whatsapp: +56 9 963368155

# ESTO NO PRENDIÓ

Convocatoria de Arte.  
Intervención de estación metro Alcántara, Santiago de Chile 2021.

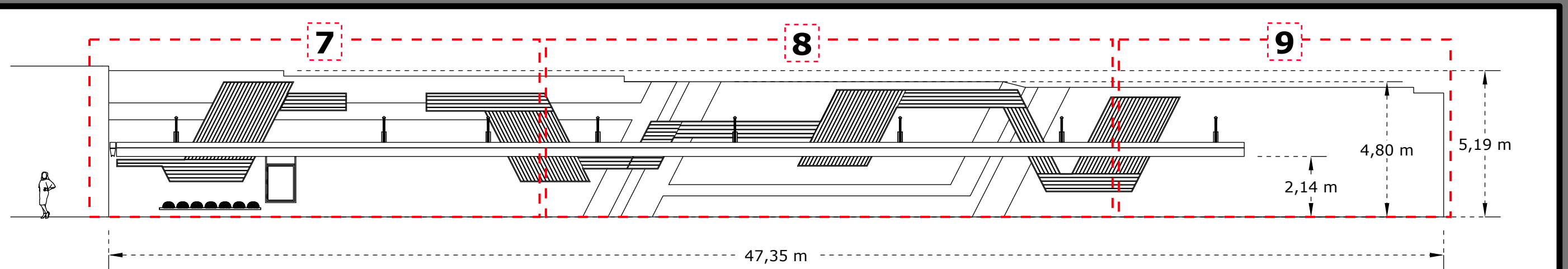
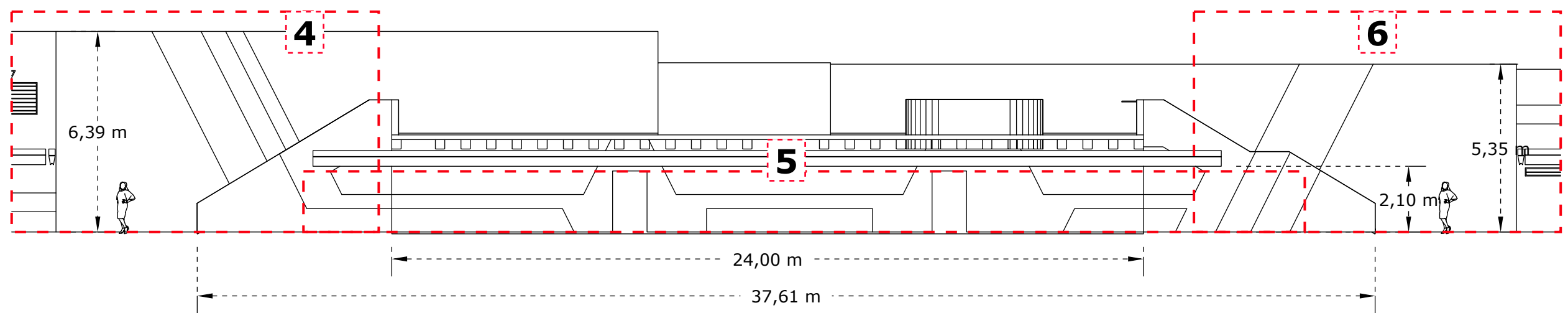
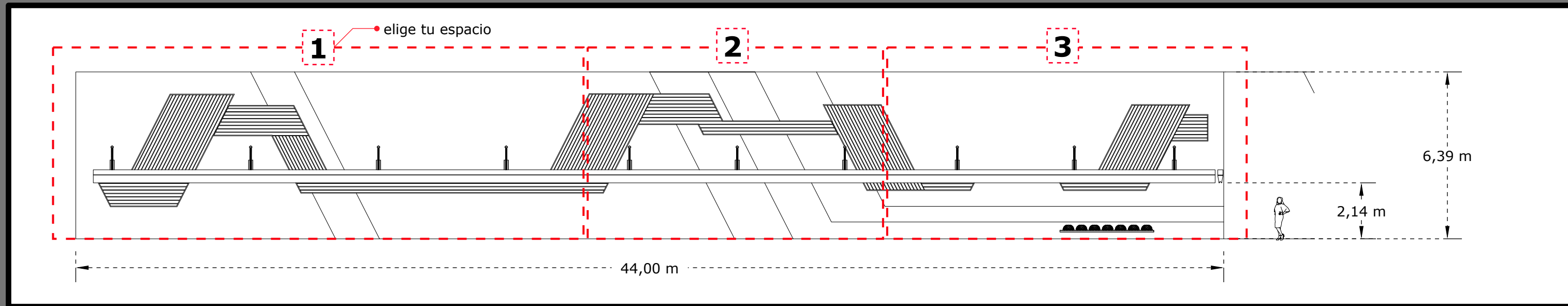

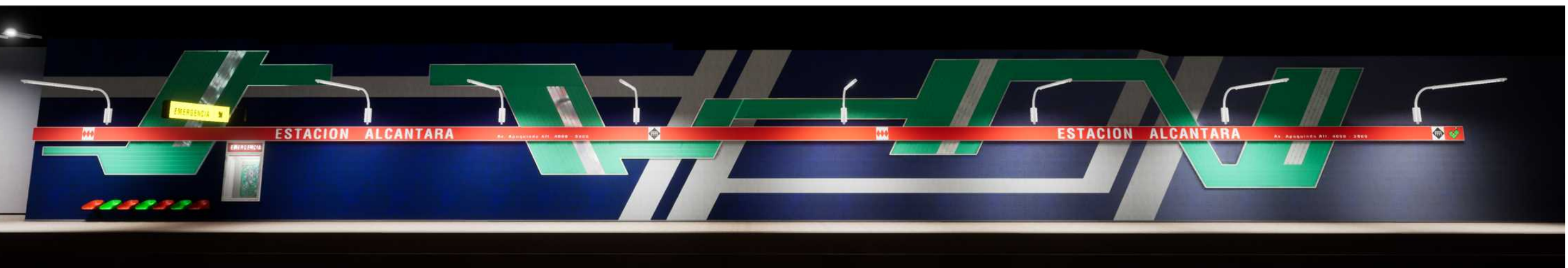
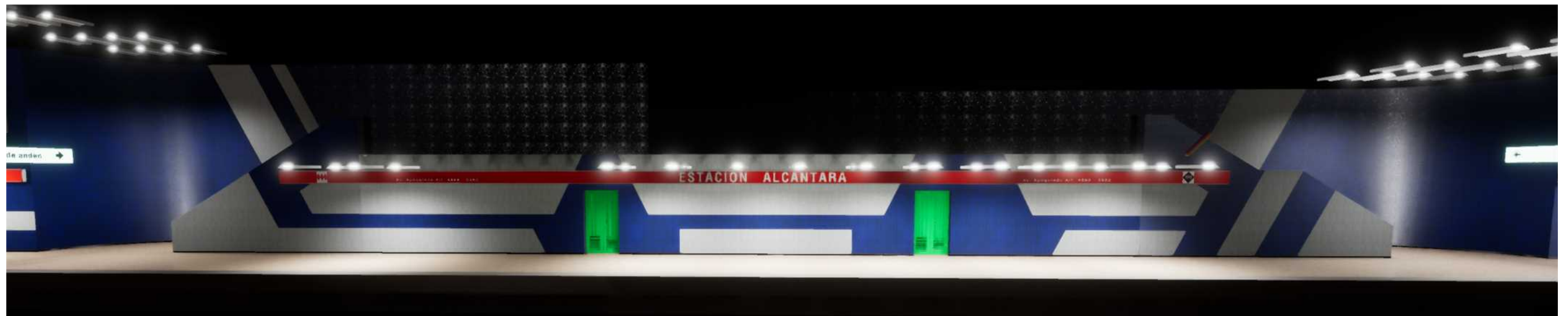
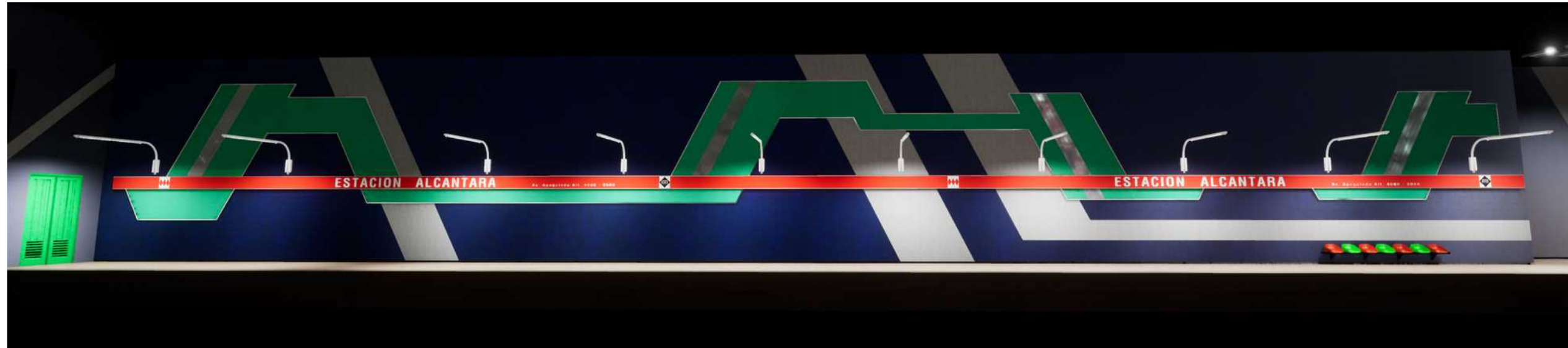

4

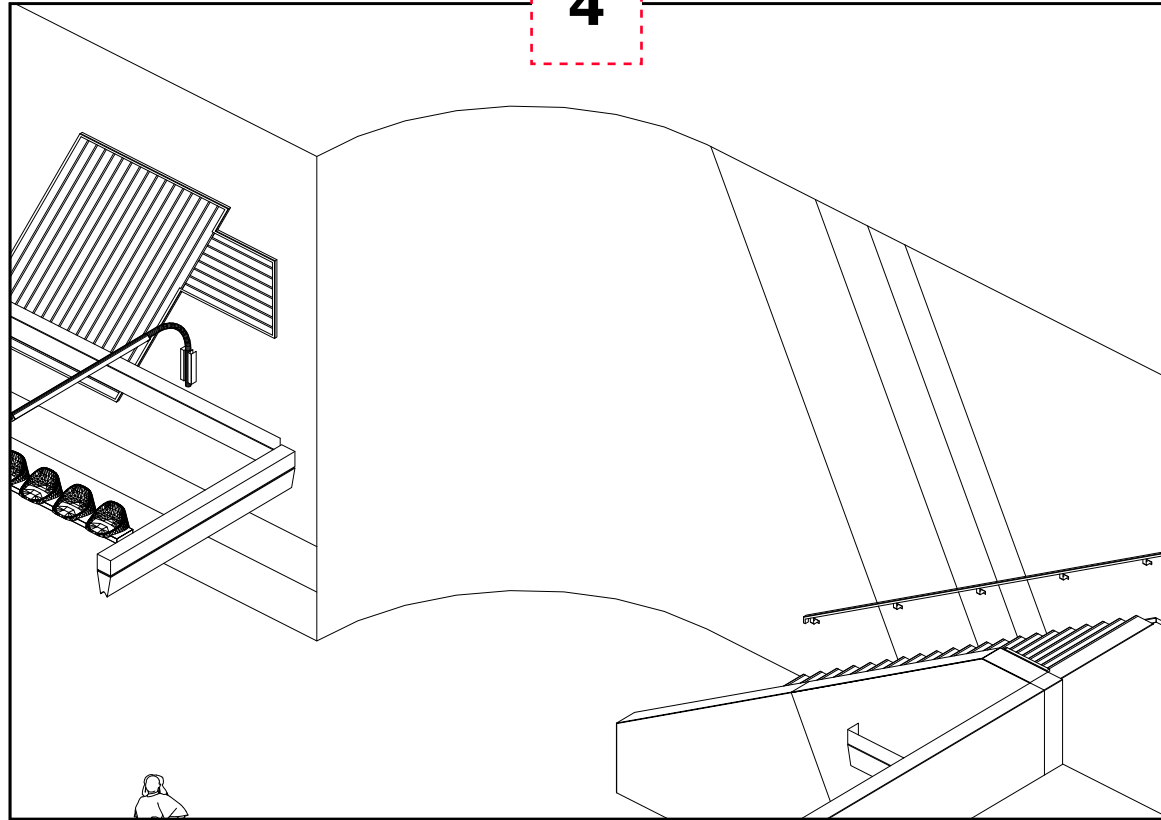

6

